

grad[®]



ITCOM[®]
industrial s.a. by acf

imagem © ITCOM® industrial

DECK DE ENCAIXAR EM GRÉS PORCELÂNICO



**Deck liso em grés porcelânico
+ Perfil termoplástico.**
que contém as ranhuras para
poder adaptar-se ao sistema
de calha com os cliques Grad.

**Uma fixação 100% invisível.
Um conceito único e patenteado.
Para deck elevado.**

- + fixação 100% invisível
- + instalação em todo o tipo de solo
- + estabilidade ideal
- + acabamentos perfeitos
- + linhas perfeitas
- + em conformidade com o DTU 51.4
- + completamente removível
- + anti-manchas e antiderrapante
- + estrutura metálica reforçada sob o deck de cerâmica

JEX
compatível

grad

INSTALAÇÃO EM TODO O TIPO DE SOLO

ESTRUTURA COM GARANTIA DE 30 ANOS

SIM

SOBRE SOLO **IMPERMEÁVEL**

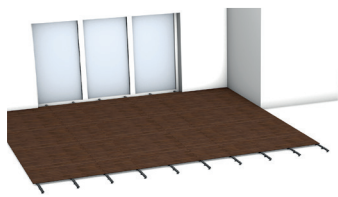

SSR

SOBRE SOLO **RÍGIDO**

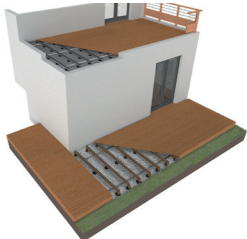

SSE

SOBRE SOLO **ESTÁVEL**

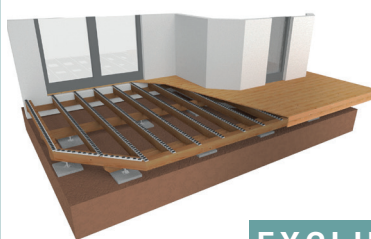

SIN

SOBRE SOLO **INSTÁVEL**

**EXCLUSIVO
NO MERCADO**

STA

TERRAÇO **AUTOPORTANTE**

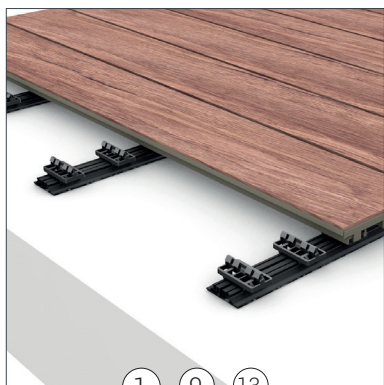

1 9 13

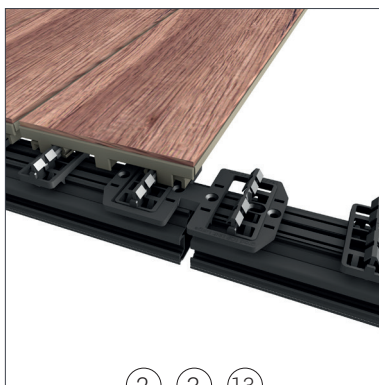

2 3 13

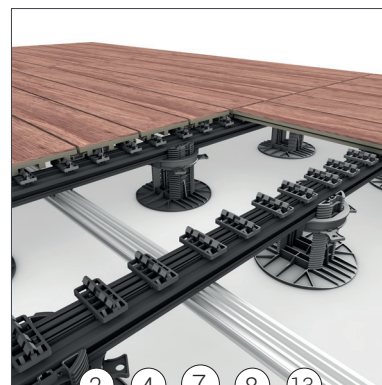

2 4 7 8 13

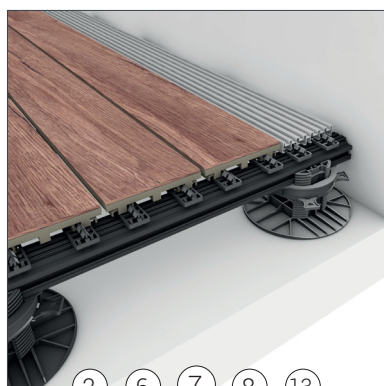

2 6 7 8 13

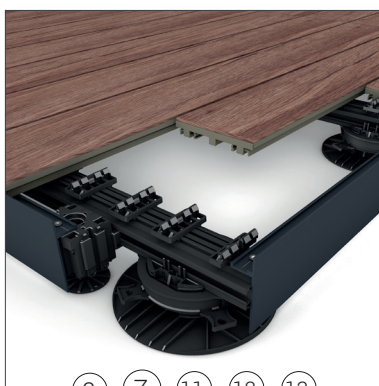

2 7 11 12 13

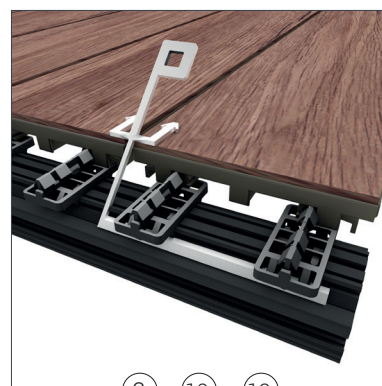

2 10 13

+ COM O NOSSO CONFIGURADOR, VOCÊ PODE TER OS PLANOS DO SEU TERRAÇO.

+ TODOS OS PROJETOS SÃO VISÍVEIS EM 2D E 3D.

+ O MATERIAL E A TAXA DE PERDA SÃO CALCULADOS COM PRECISÃO.

+ OS ESTUDOS DE PROJETOS SÃO REALIZADOS EM 48H.

grad **3D**

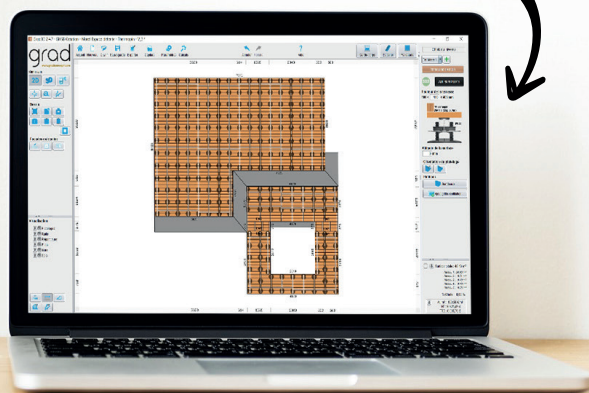

	REF	DESCRIÇÃO	QUANT/PALETE	SSR	SSE	SIM	SIN	STA
1	1860	FLAT RAIL - 150 12 x 63 x 1866 mm. Com cliques Grad removíveis. Sem apoio.	216 pçs			-		
	1971	TOP RAIL PR 24 - 150 24 x 63 x 1866 mm. Com cliques Grad removíveis. Apoio cada 40 cm. (Sobrecarga 250 Kg/m²).	120 pcs		-	-	-	-
	1970	PR 24 - 150 24 x 63 x 1866 mm. Com cliques Grad removíveis. Apoio cada 40 cm. (Sobrecarga 250 Kg/m²).	108 pcs				-	-
2	1861	PR 39 - 150 39 x 63 x 1866 mm. Com cliques Grad removíveis. Apoio cada 65 cm. (Sobrecarga 250 Kg/m²).	108 pçs				-	-
	1972	PR 56 - 150 56 x 63 x 1866 mm. Com cliques Grad removíveis. Apoio cada 120 cm (Sobrecarga 250 Kg/m²).	108 pcs				-	-
3	1489	TOP LINK L Peça de junção das calhas de alumínio, para tábuas de 145mm. Saco de 20 peças.	10 sacos					
	1505	Placa de junção para PR 39. Para ângulo variável, com kit de fixação. Inox A2. 120 x 30 x 1,5 mm. Saco de 2 kits.	20 pçs				-	-
4	1974	Distribuidor de calhas de alumínio. Com 6 cliques. Espaçamento 400 mm. 26 x 50 x 2060 mm. Por peça.	72 pçs				-	-
5	1503	Esquadro de fixação para calha de alumínio PR 39 & PR 56. 47 x 30 x 16 mm. Em Inox. Com kit de fixação. Saco de 4 peças.	32 sacos				-	-
6	1516	Lâmina de ventilação perforada. Em alumínio anodizado. Anti-salpicos e ventilação. 20,5 x 119 x 2.000 mm. Por unidade.	250 pçs					
7	1181	Pé ajustável TOP LIFT®. Ajustável entre 35 e 55 mm. Sem extensões. Possibilidade de aumentar a altura até 190 mm com as extensões. Cartão de 40 peças.	24 cartões				-	-
8	1641	Par de extensões UP+ para TOP LIFT®. Cartão de 40 pares. Adicionamos 45 mm de altura por cada par de extensões montado.	40 cartões				-	-
	1499	TOP+ Reforços (enrijecedor) para TOP LIFT®. Para estabilizar o pé além de 3 pares de extensões. Cartão de 80 peças.	24 cartões				-	-
9	1220	Fita de elastômero 2 mm. Borracha. 55 x 11 000 x 2 mm. Por rolo.	10 pçs		-	-	-	-
	1221	Fita de elastômero 4 mm. Borracha. 55 x 16 000 x 4 mm. Por rolo.	10 pçs		-	-	-	-
	1487	Clique Grad. Sem espigões para segmentos inclinados, com parafuso de fixação. M5/12 mm. Inox A2. Torx. Saco de 50 peças.	20 sacos					
	1483	Clique Grad removível. Com espigões. Saco de 50 peças.	20 sacos					
	1485	Meio clique Grad. Saco de 50 peças	20 sacos					
10	1784	KEYS Chaves de desmontagem 155. Para remover as tábuas de 145 a 155 mm.	10 pares					
11	1498	TOP CUBE Suporte de fixação para acabamento de madeira e de alumínio. Encaixa-se no PR 39 & PR 56. Com pés e parafusos de fixação. Saco de 4 peças.	20 sacos				-	-
12	1206	Acabamento alumínio extrudado termolacado. RAL 7016. Altura 10 cm. Comprimento 3,75 m. Lote de 2 peças.	20 lots					
	1205	Bandeau alumínio extrudé thermolaqué. RAL 7016. Altura 15 cm. Comprimento 3,75 m. Lote de 2 peças.	20 lots					
	1481	Esquadro plano a 90°. com parafusos de fixação. Saco de 2 peças.	20 sacos					
	1482	Esquadro plano a 135°. com parafusos de fixação. Saco de 2 peças	20 sacos					
13	1899	Topo de fecho Dex Wal. 151 x 22 mm. Unicamente para ripas recortadas. Saco de 50 peças.	1 saco					
	1900	Topo de fecho Dex Hazel. 151 x 22 mm. Unicamente para ripas recortadas. Saco de 50 peças.	1 saco					
	1901	Topo de fecho Dex Almond. 151 x 22 mm. Unicamente para ripas recortadas. Saco de 50 peças.	1 saco					
	1219	Parafuso prisioneiro. Ø 6 x 60 mm. Para fixação do FLAT RAIL no cimento.	1 caixa de 50 pçs		-	-	-	-
	1921	Cola para topo de fecho. Tubo de 3 g. Cianoacrilato. Por peça.	1 pç					

DEX compatível grad

Deck liso em grés porcelânico colado numa costela em PVC extrudido + armadura metálica.

Perfil termoplástico.

Cola de endurecimento térmico.

Reforço metálico e suporte com ranhuras para adaptar ao sistema de calha com os cliques Grad.



ITCOM[®]
industrial s.a. by aci

Bruno Veloso
00351 919 998 185
00351 252 377 452
info@itcomindustrial.com
www.itcomindustrial.com/pt



WAL

COMPRIMENTO 1,20 M 1871 165 pçs

HAZEL

COMPRIMENTO 1,20 M 1872 165 pçs

HALMOND

COMPRIMENTO 1,20 M 1873 165 pçs

- + a estética da madeira com todas as vantagens do grés porcelânico
- + possibilidade de outras cores a pedido diretamente de ITCOM
- + garantia DEX 2 anos



FRANCE ONLY



artwork Studio B - 05/2020 - Fotos, ilustrações e documentação não contratuais. Não jogar na via pública.